

РУКОВОДСТВО ПО МОНТАЖУ

МОБИЛЬНЫХ ПАВИЛЬОНОВ
СИСТЕМ
(AZURE / COMFORT / NEO)



Member of



e-mail: polikarp-info@bk.ru

тел: +7(495)755-12-87

ВАЖНО

- Перед началом сборки павильона Azure™ / Comfort™ / Neo™, внимательно прочитайте эту инструкцию.
- Выполняйте шаги в порядке, указанном в этой инструкции.
- **Храните инструкцию в надежном месте для дальнейшего использования.**
- **Перед установкой обязательно проверьте местные требования к зданию и зонированию.**

СОВЕТ ПО БЕЗОПАСНОСТИ

- Необходимо использовать рабочие перчатки и защитные очки во время монтажа.
- Не пытайтесь собрать павильон Azure™ / Comfort™ / Neo™ в ветреных или влажных условиях.
- Не прикасайтесь с кабелями электросети (если есть) алюминиевыми профилями.
- При работе с алюминием всегда надевайте закрытую обувь и защитные очки.
- Собирайте весь рабочий мусор в мусорные пакеты - держите их в недоступном для детей месте.
- Павильон Azure™ / Comfort™ / Neo™ должен быть установлен и закреплен на ровной, плоской поверхности.
- Не наклоняйте и не нажимайте на секции павильона Azure™ / Comfort™ / Neo™ во время сборки.
- Не пускайте детей к месту сборки павильона.
- Не размещайте секции павильона Azure™ / Comfort™ / Neo™ в зоне, подверженной сильному ветру и под ветвями деревьев.
- Не пытайтесь собрать Azure™ / Comfort™ / Neo™, если вы устали, принимали наркотики или алкоголь, или если вы склонны к головокружениям.
- При использовании ступенчатой лестницы (стремянки) или электроинструмента убедитесь, что вы следуете рекомендациям по безопасности производителя.

МОНТАЖ ХОДОВЫХ ПУТЕЙ

Требуется плоская ровная поверхность; допустимо любое из следующего:

- 3,5-дюймовый фундамент из железобетона
- Ленточный фундамент
- Декинг или деревянный настил

ОСНОВНЫЕ ИНСТРУМЕНТЫ И ОБОРУДОВАНИЕ

- Защитные очки
- Рабочие перчатки
- Резиновый молоток (киянка)
- Рулетка
- Силикон
- Шуруповёрт
- Лестница (стремянка)
- Свёрла и биты

ОЧИСТКА

Поликарбонатные панели легко мыть шлангом с холодной чистой водой и мягкой тканью из 100% хлопка с использованием мягкого моющего средства.

Не используйте ацетон, абразивные чистящие средства или другие моющие средства для очистки панелей. Это аннулирует гарантию!

Немедленное снятие защитной плёнки с панелей поликарбоната

Полиэтиленовая защитная плёнка **должна быть немедленно удалена** с поликарбоната и профилей вовремя или сразу после установки. Если её удалять позднее, это может быть очень трудно, практически невозможно. В жарком климате даже через 12 часов после завершения установки может быть невозможно удалить защитную плёнку.

1. ОПИСАНИЕ ПАВИЛЬОНА

Необходимо ввести терминологию для всех элементов и деталей павильона, используемых в инструкции (см. рис. 1.1).

Пояснение к рис. 1.1:

- | | |
|--------------------------------------|---|
| 1. Первая секция | 9. Штифт 24мм |
| 2. Вторая секция | 10. Байонетный механизм (далее Б/м) |
| 3. Третья секция | 11. Ручка распашной двери |
| 4. Ходовые пути (далее Х/п) | 12. Петли распашной двери |
| 5. Торцевая стенка (далее Т/с) | 13. Гнутый стопор Т/с |
| 6. Дверь в Т/с | 14. Жесткий стопор Т/с |
| 7. Ручка Т/с | 15. Дверная защёлка (на откивание) |
| 8. Уплотнительная резина / щётка Т/с | 16. Меж секционное уплотнение (далее М/у) |

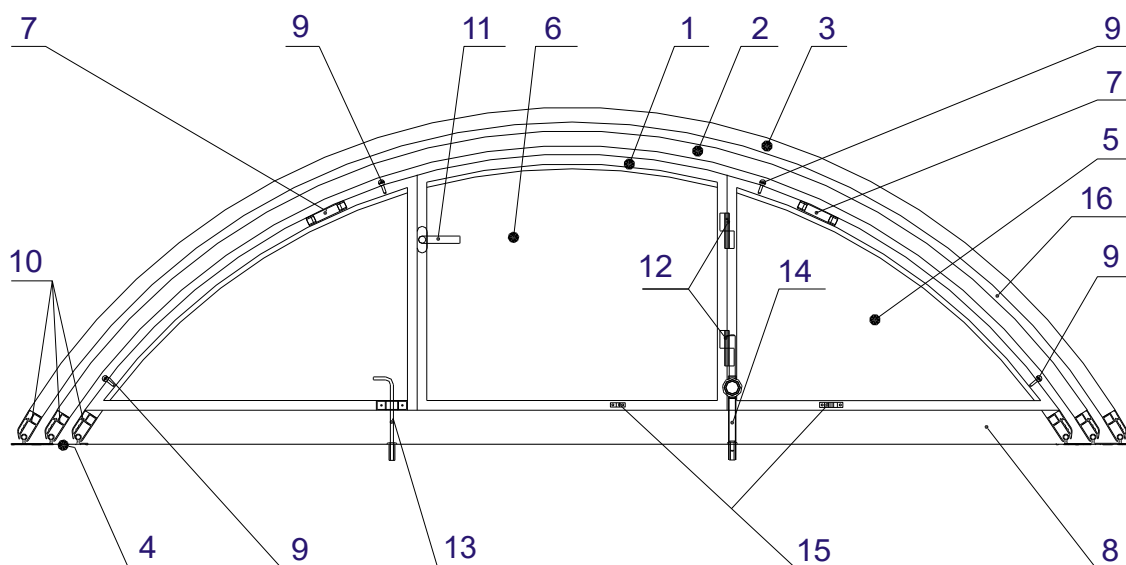

На рисунках №1.2 и №1.3 показана реализация Т/с с дверью и без нее.

РЕАЛИЗАЦИЯ СТЕНЫ БЕЗ ДВЕРИ



Рис. 1.2

РЕАЛИЗАЦИЯ СТЕНЫ С ДВЕРЬЮ

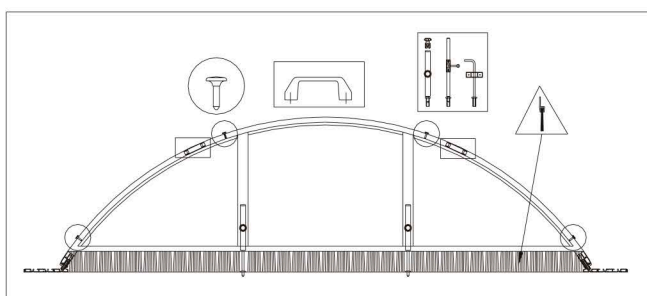

Рис. 1.3

2. ДОСТАВКА - ТРАНСПОРТИРОВКА ПАВИЛЬОНА ЗАКАЗЧИКУ

Павильон должен быть закреплен в грузовике, чтобы избежать перемещения, деформации или повреждения конструкции во время транспортировки к клиенту. Крепление специфично и зависит от типа используемого грузовика. Перед транспортировкой ответственное лицо проверяет правильность крепления. На следующих рисунках (рис. 2.1 - 2.5) показано типичное крепление павильона.

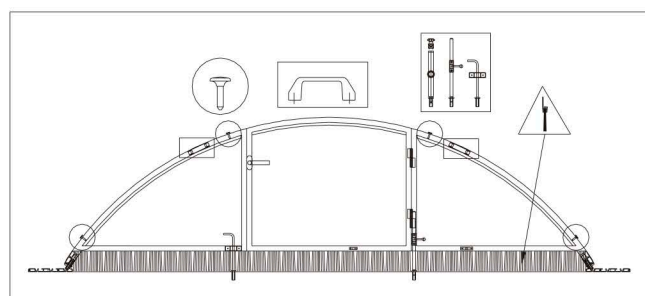

Рис. 2.1

В качестве способа перевозки и закрепления выбран способ установки павильона на транспортировочные рельсы, благодаря чему при перевозке предотвращается нежелательное деформирование секций по ширине.



Рис. 2.2

Секции устанавливаются друг под другом и фиксируются от перемещения по ширине всех секций(см. рис. 2.2)



Рис. 2.3

Для избежание появления потертостей при перевозке павильона на рельсах, с помощью фиксаторов нужно устранить люфт свободного хода. (рис. 2.3)



Рис. 2.4



Рис. 2.5

Все места, где может возникнуть трение должны быть проложены поролоном или иным мягким материалом. Вид на крепление боковой двери с помощью замка.(рис. 2.4 2.5).

ИЛЛЮСТРИРОВАННЫЙ СПИСОК ИНСТРУМЕНТОВ, НЕОБХОДИМЫХ ДЛЯ СБОРКИ ПАВИЛЬОНА

БАЗОВЫЙ ПЕРЕЧЕНЬ ИНСТРУМЕНТОВ ДЛЯ СБОРКИ



Рис. 2.6

БАЗОВЫЙ СПИСОК ФУРНИТУРЫ



Рис. 2.7

БАЗОВЫЙ СПИСОК ДОКУМЕНТОВ



Рис. 2.8

СПИСОК ИНСТРУМЕНТОВ ДЛЯ СБОРКИ

БАЗОВЫЙ СПИСОК ДЛЯ СБОРКИ ПАВИЛЬОНА

- | | |
|--|---|
| 1. Рулетка -2 шт. 15м. и 5м. | 14. Лобзик |
| 2. Перфоратор | 15. Малярный нож |
| 3. Набор свёрл (Ø4; Ø5; Ø6,2; Ø7мм) и буров (Ø 8; Ø 15мм.) | 16. Щипцы |
| 4. Шуруповёрт | 17. Щетка для подметания |
| 5. Заклепочник | 18. Ножовка по металлу |
| 6. Удлинитель | 19. Наборы шлицевых и крестовых (PH) бит. |
| 7. Строительный пылесос | 20. Напильник |
| 8. Молоток | 21. Угольник |
| 9. Киянка резиновая | 22. Циркулярная пила |
| 10. Плоскогубцы | 23. Зарядка аккумулятора |
| 11. Дрель | |
| 12. Струбцины | |
| 13. УШМ (болгарка) | |

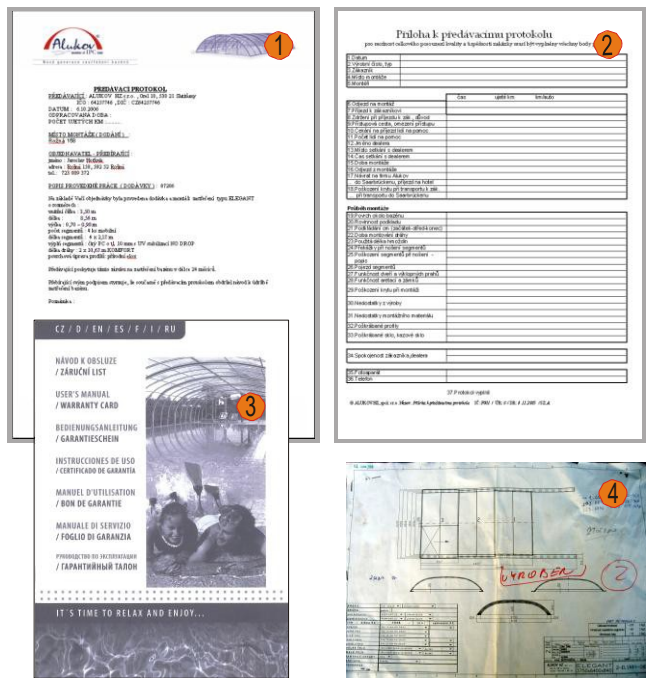
БАЗОВЫЙ СПИСОК ФУРНИТУРЫ

1. Стыковка рельс
2. Стопор плита Б/м
3. Жесткий стопор
4. Заглушка колесного профиля
5. Заглушка отверстий крепления рельс
6. Втулка под жесткий стопор
7. Дюбель-гвоздь
8. Заклепки

БАЗОВЫЙ СПИСОК ДОКУМЕНТОВ

1. Комплектация фурнитуры
2. Чертёж
3. Инструкция
4. Руководство по эксплуатации

3. ТРЕБОВАНИЯ К ЗАКАЗЧИКУ

Перед доставкой свяжитесь с конечным заказчиком или ответственным лицом, чтобы он выполнил 4 основных шага перед процедурой сборки:

1.) Точный адрес места монтажа



3.) Обеспечить подключения к электросети (220 В)



2.) Свободный пронос сегментов



4.) Уточнить положение павильона с бассейном, положение большей секции и направление движения



Согласно основному пункту № 4, покупатель и продавец должны указать положение самой большой секции в закрытом положении павильона, расположение ходовых путей относительно бассейна, направление перемещения (открытия) секций, см. рисунки № 3.1 - 3.2 Выделенные выше элементы определяют комбинацию для каждого отдельного расположения компонентов (элементов, направляющих).

Эта информация может не соответствовать производственной и монтажной документации.



Рис. 3.1



Рис. 3.2

4. МОНТАЖ ХОДОВЫХ ПУТЕЙ (рельс)

Приступайте к закреплению Х/п (направляющих рельс). Необходимо сохранить внутреннюю ширину павильона (между внутренними краями Х/п), при этом необходимо проверить путем измерения диагоналей **B1, B2** и ширины направляющих **A1, A2**. Проверьте расстояние **C1, C2** от внешнего края бассейна - см. рисунки № 4.1 - 4.6. Учитывайте положение удлинения направляющих для перемещения элементов за бассейн, см. рисунки № 4.7 - 4.9

ВНИМАНИЕ!

После каждой регулировки направляющих снова проверяйте размеры **A1, A2, B1, B2, C1, C2!**



Рис. 4.1



Рис. 4.2

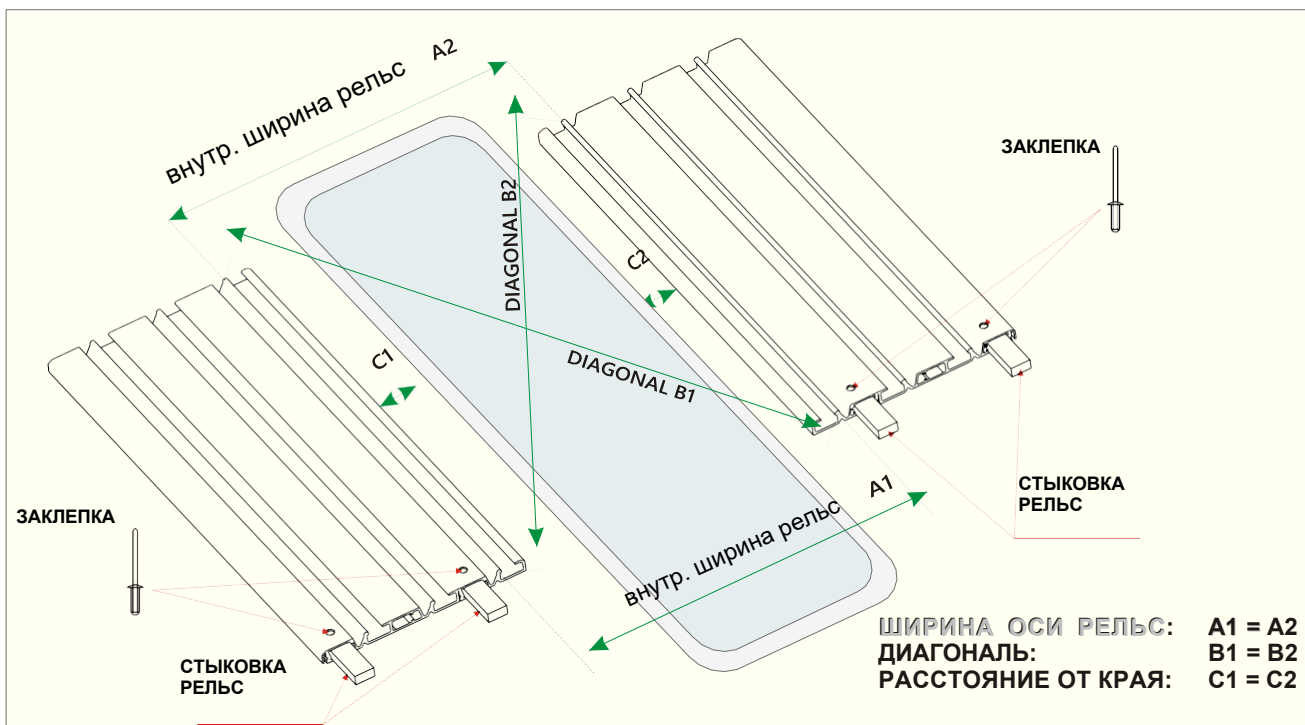

Рис. 4.3



Рис. 4.4



Рис. 4.5

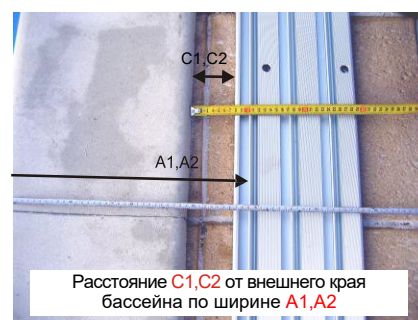

Рис. 4.6

Продолжайте удлинение передних линий для перемещения элементов за пределы бассейна в соответствии с выбранным типом отверстия, см. рисунок № 4.9б. Перемещайте самый большой элемент (например, № 5 над остальными элементами) 4-3-2-1, пока все элементы не окажутся за пределами бассейна. Поддерживайте одинаковый уровень высоты направляющих, в случае неровностей используйте подложки.



Рис. 4.7



Рис. 4.8



Рис. 4.9



Рис. 4.9а



Рис. 4.9б

5. ЗАКРЕПЛЕНИЕ 1-х ХОДОВЫХ ПУТЕЙ

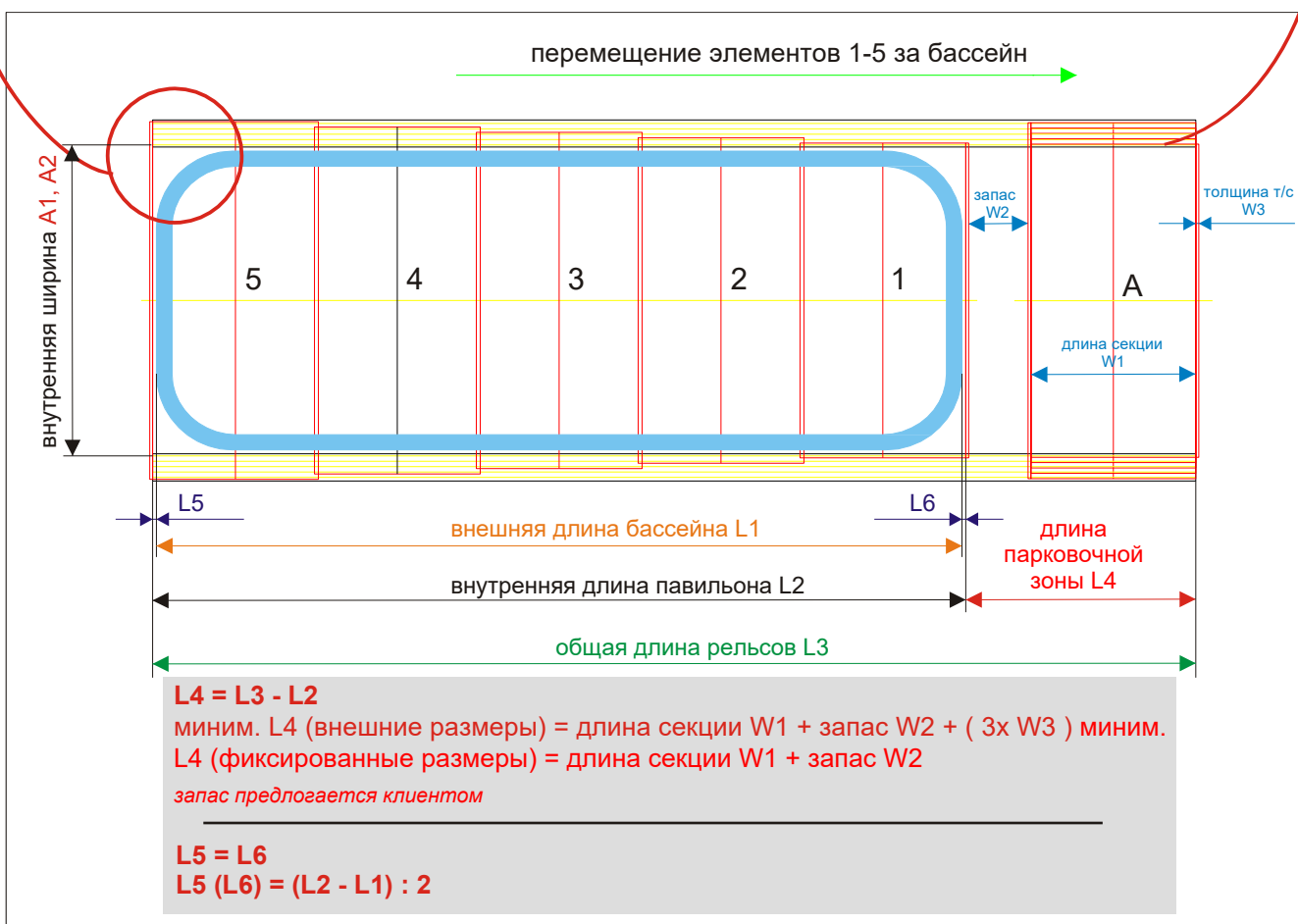
Сначала закрепите одно полотно с одной стороны бассейна, выполните измерения по всем нужным размерам X/п (рельсы) крепятся к бетону или покрытию основания дюбель-гвоздями Ø8 мм. Количество крепёжных отверстий зависит от длины рельсов и, особенно, от характеристик поверхности площадки. Для деревянного пола используйте винты 6,3x32мм.

На рисунке № 5.1 см. стандартное сверление X/п и расстояние между крепёжными отверстиями от 800 до 1200 мм.

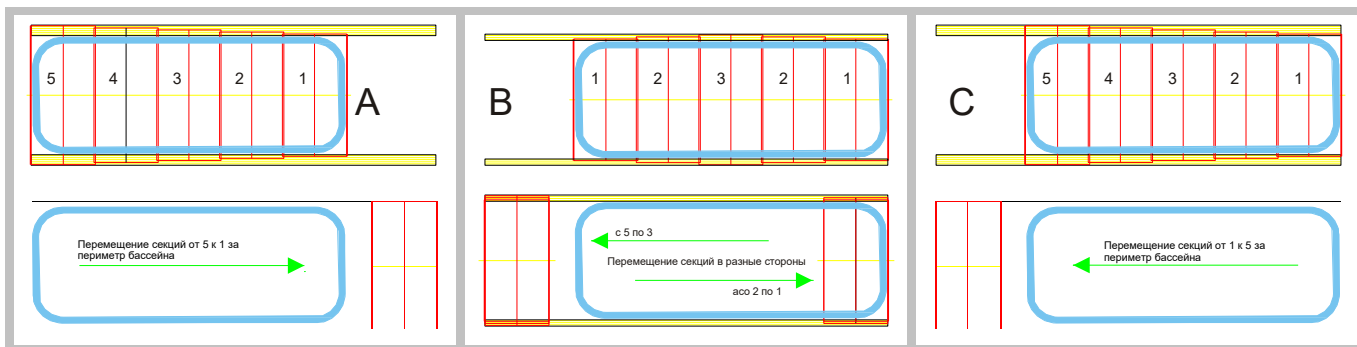

Рис. 5.1

Рис. 5.1a

Очистить поверхность вокруг бассейна, особенно в местах крепления X/п (рис.5,1a).Монтаж павильона производится на ровной и чистой поверхности.

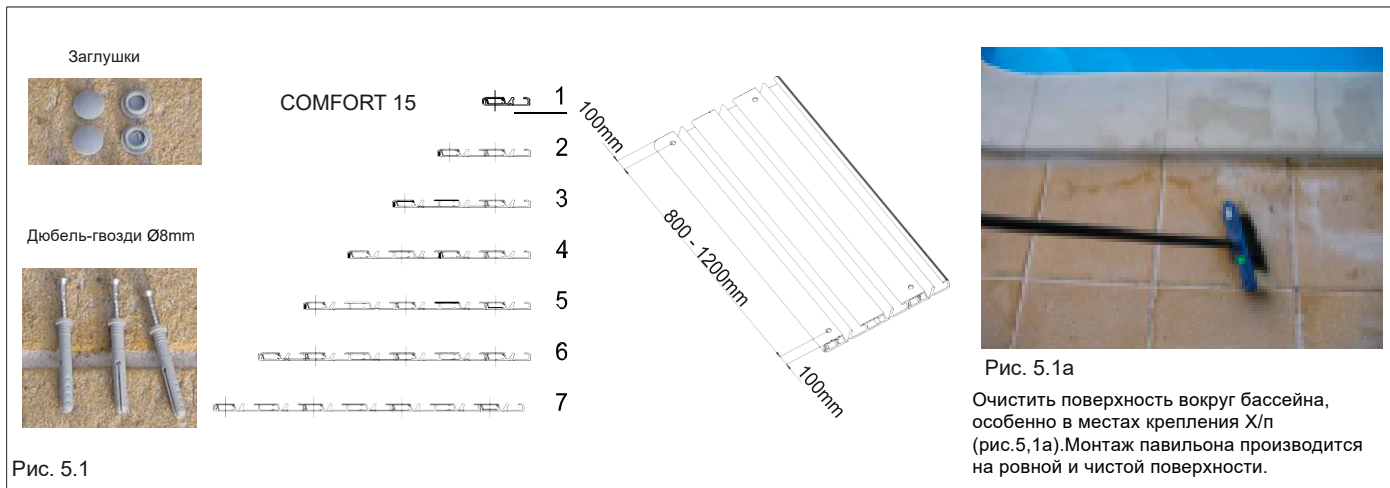

Рис. 5.2



Рис. 5.3

Во время сверления зафиксируйте рельс от смещения, **сначала зафиксируйте и просверлите рельс на одном конце.**



Рис. 5.4

Сохраняйте перпендикулярное положение перфоратора к рельсу во время сверления...



Рис. 5.5

...вставьте дюбель-гвоздь в очищенное отверстие и слегка забейте



Рис. 5.6

... закрутите дюбель-гвоздь (или иной крепёж), притянув рельс к основанию



Рис. 5.7

... при необходимости подложить под рельс алюминиевые полоски, чтобы устранить неровность основания

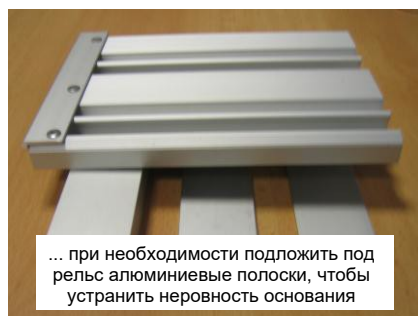

Рис. 5.8

После этого повторите все замеры, прежде чем сверлить противоположную сторону, чтобы избежать смещения...



Рис. 5.9

... визуально проверьте, ровность рельс...



Рис. 5.9a

... и закрепите противоположную сторону рельса как предыдущую

Сборка X/п производится путем соединения всех сегментов вместе с помощью соединительной детали рельса (стыковки) и крепления ее к рельсу с помощью заклепки из нержавеющей стали, см. рисунки № 5.9б - 5.9е



Рис. 5.9б



Рис. 5.9в



Рис. 5.9г



Рис. 5.9д



Рис. 5.9е

Приклепав стыковочный элемент на одной части рельса, наденьте вторую часть и сдвиньте их впритык. Рис. № 5.9ж - 5.9и



Рис. 5.9ж



Рис. 5.9з

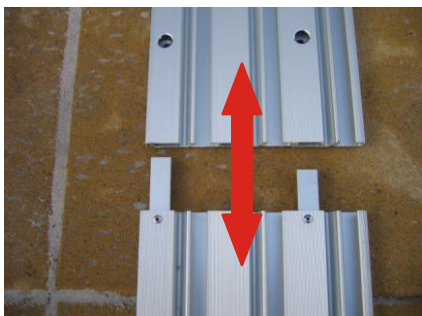

Рис. 5.9и

Пристыковав полотна второй половины X/п. Для более плотной стыковки можно с противоположной стороны полотна подбить киянкой. (Или молотком через деревянный брусок).

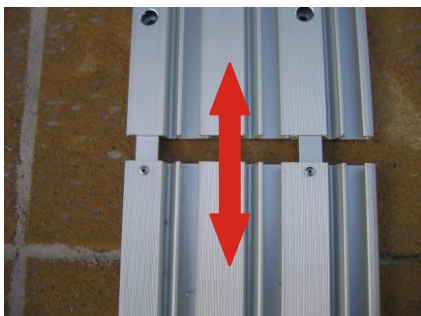

Рис. 5.9к



Рис. 5.9л



Рис. 5.9м

В состыкованных рельсах сверлим и фиксируем стыковочный элемент в пристыкованном элементе, натяжными заклепками. (Рис.5.9к-5.9м).

6. ЗАКРЕПЛЕНИЕ 2-х ХОДОВЫХ ПУТЕЙ

В соответствии с первым рельсом приступайте к точному измерению и закреплению второго рельса.
См. рисунки № 6.1 - 6.3



Рис. 6.1



Рис. 6.2



Рис. 6.3

Продолжайте таким же образом, как был закреплен первый рельс, (Рис № 6.4 - 6.6). В соответствии с рисунком № 6.6 подложите под X/п подложку (если требуется), размещение и положение зависят от неровности площадки.

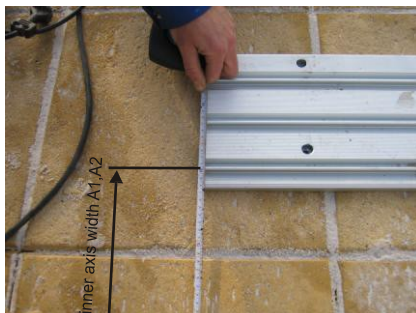

Рис. 6.4



Рис.6.5



Рис. 6.6

После фиксации очистите X/п от грязи, при необходимости промойте их струей воды. Закройте отверстия крепления пластиковыми заглушками. (Рис. 6.7-6.9)



Рис. 6.7

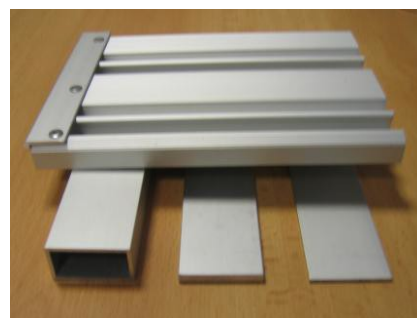

Рис. 6.8



Рис. 6.9

7. РАЗГРУЗКА ПАВИЛЬОНА



Рис. 7.1



Рис. 7.1a

Перед разгрузкой павильона необходимо выгрузить все съемные элементы (торцевые стенки, двери и т.п.), чтобы они не мешали разгрузке секций (Рис. 7.1, 7.1a).

Перед снятием с грузовика рекомендуется установить Б/м COMFORT до закатывания секции на ходовые пути. (Рис 7.2- 7.9)



Рис. 7.2

Выкрутите 1 крайний винт 6,3х90мм...

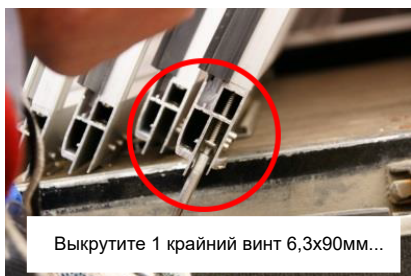

Рис. 7.3

...соединяющие несущий и колёсный профиля



Рис. 7.4



Рис. 7.5

Установите байонет

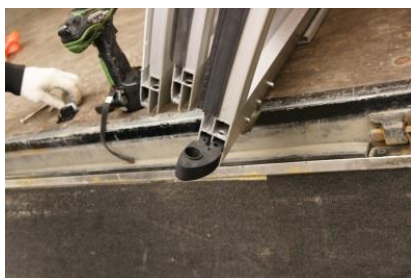

Рис. 7.6

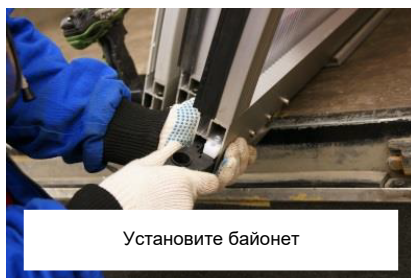
Установите крепёж декоративной заглушки

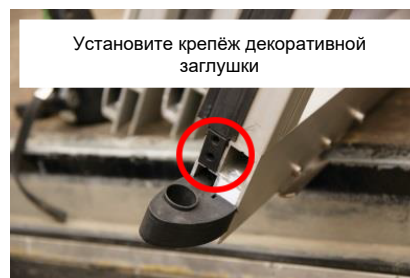

Рис. 7.7

...и закрутите винт 6,3х90мм на место, притянув байонет.



Рис. 7.8

Закрутите дополнительные крепёжные винты 4,2х25мм...

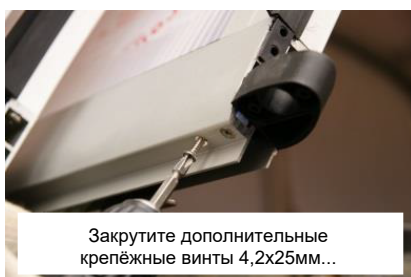

Рис. 7.9

Установите декоративную заглушку

Павильоны AZURE доставляются уже с установленными Б/м. Павильоны NEO доставляются уже с установленными Б/м, кроме первой секции, где устанавливаются Б/м COMFORT.

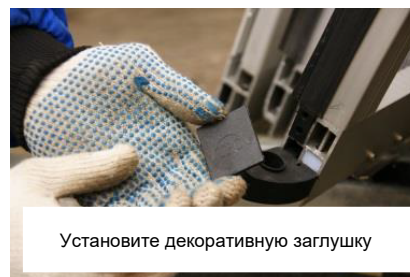

8. УСТАНОВКА ПАВИЛЬОНА НА ХОДОВЫЕ ПУТИ

После закрепления X/п приступайте к закатыванию секций на направляющие рельсы. Будьте осторожны при работе с секциями, чтобы избежать повреждений, деформации и образования трещин. Что касается веса элемента, обеспечьте достаточное количество людей для манипуляций с элементом.

Если при первой раскладке ходовых путей выясняется, что закрепив полностью ходовые пути, вы не сможете закатить секции из-за близко находящегося препятствия, в этом случае секции закатываются на первую закрепленную часть ходовых путей, а только затем пристыковываются и закрепляются остальные сегменты X/п.

Согласно рисункам № 8.1 - 8.4 выгрузите элементы из грузовика и доставьте их в зону бассейна.



Работа с секцией (выгрузка из грузовика)

Рис. 8.1



Работа с секцией (перенос секций к бассейну)...

Рис. 8.2



... найти самый простой и легкий путь заноса секций к бассейну

Рис. 8.3



При установке секций на рельсы соблюдайте осторожность...

Рис. 8.4



Рис. 8.5



... должно быть достаточно расстояние между анкерными плитами и землей (риск повреждения плит и основания)

Рис. 8.6

В соответствии с рисунком № 8.5 - 8.9 и поместите секции на X/п и установите торцевые стенки.



Рис. 8.7



Рис. 8.8

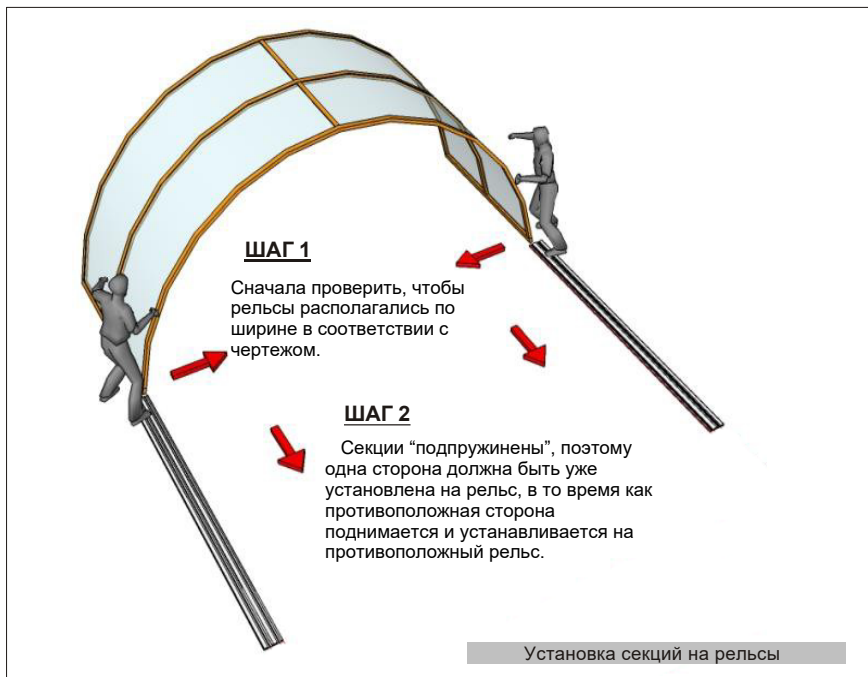

Рис. 8.9



Секция на рельсах с деталью анкерной плиты

Рис. 8.9а



Секция на рельсах

Рис. 8.9б

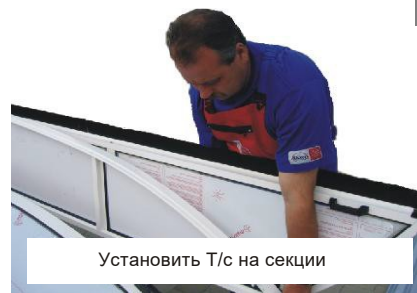

Установить Т/с на секции

Рис. 8.9в

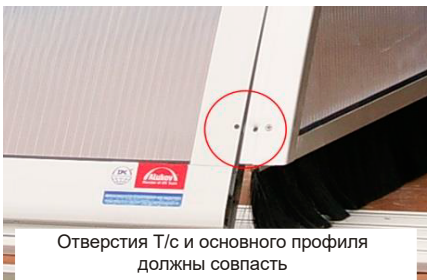

Отверстия Т/с и основного профиля должны совпасть

Рис. 8.9г



Рис. 8.9д



Рис. 8.9е



Рис. 8.9ж

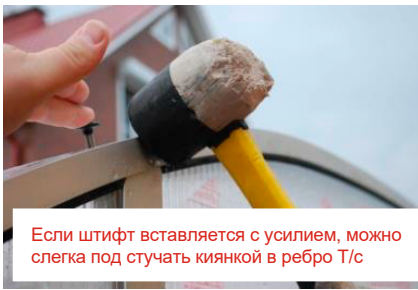

Если штифт вставляется с усилием, можно слегка под стучать киянкой в ребро Т/с

Рис. 8.9з



Рис. 8.9и

9. ДОРАБОТКА РЕЛЬСОВ

После установки секций приступайте к сборке завершающих элементов - установите и закрепите законцовки Х/п, см. рисунок № 9.1 - 9.5. Законцовки предотвращают смещение секций с Х/п.



Рис. 9.1



Рис. 9.2

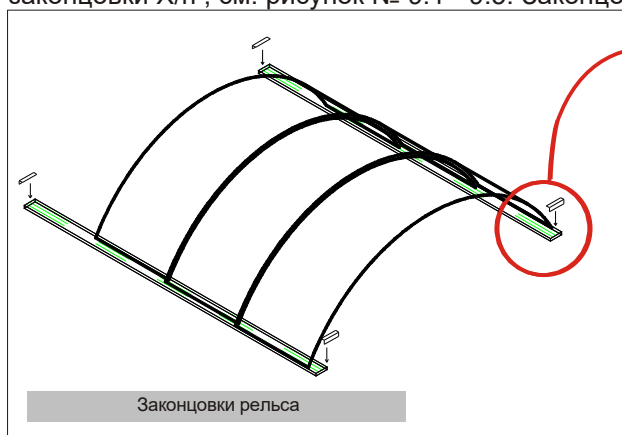

Длина законцовок подготавливается на производстве...

Рис. 9.3

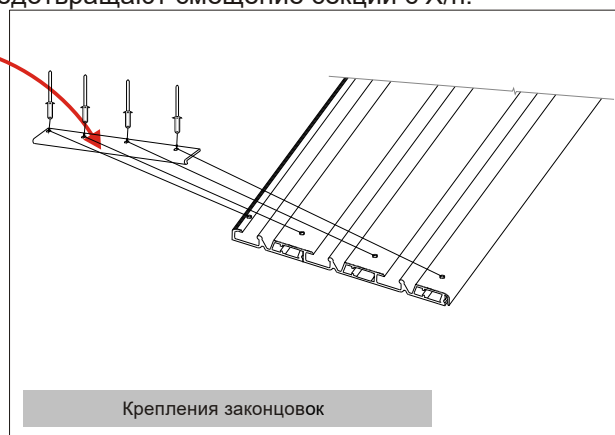

... закрепите законцовки на Х/п заклёпками

Рис. 9.4



... прикрепите заклёпками к углам направляющей и к плоским частям между ними.

Рис. 9.5

9А. ТОРЦЫ КОЛЕСНЫХ ПРОФИЛЕЙ

Приступайте к сборке завершающих элементов - установите пластиковые заглушки колесного профиля в соответствии с рисунком № 9.6 - 9.7.



Рис. 9.6



Рис. 9.7

10. ВИДЫ И НАСТРОЙКИ БАЙОНЕТНЫХ МЕХАНИЗМОВ

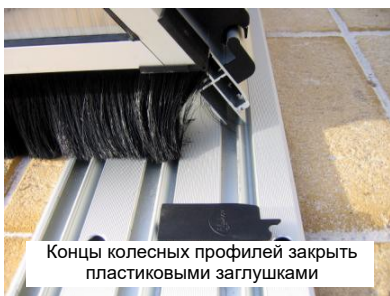
10А. ТИП БАЙОНЕТНОГО МЕХАНИЗМА: - COMFORT

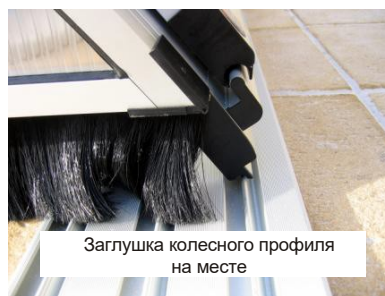
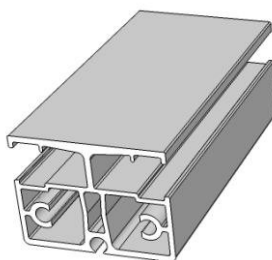

10В. ТИП БАЙОНЕТНОГО МЕХАНИЗМА: - NEO / AZURE

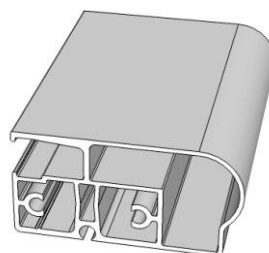

10А. ЭЛЕМЕНТЫ БАЙОНЕТНОГО МЕХАНИЗМА - COMFORT 1/3

Б/м защищают павильон от произвольного передвижения при ветреной погоде.

Стопорение секций

Во-первых, соберите байонет, см. фотографии №.10.1а - 10.1е



Рис. 10.1а



Рис. 10.1б



Рис. 10.1в



Рис. 10.1г



Рис. 10.1д



Рис. 10.1е

Регулировка байонетного механизма

После сборки байонета необходимо произвести его регулировку см. рисунок №10.1.ж - 10.1.м



Рис. 10.1ж



Рис. 10.1з



Рис. 10.1и



Рис. 10.1к



Рис. 10.1л



Рис. 10.1м

10А. СТОПОРНАЯ ПЛАНКА СТОПОРЕНИЯ БАЙОНЕТА - COMFORT 2/3

Б/м защищают павильон от произвольного передвижения при ветреной погоде.

Стопорение секций

Расставить все секции, чтобы бассейн был закрыт. Убедившись, что секции перекрывают друг друга по ширине основного профиля, отметьте положение стопорных штифтов, см. рисунки. №.10.2 - 10.3



Рис. 10.2а



Рис. 10.2б



Рис. 10.2в



Рис. 10.2г



Рис. 10.2д



Рис. 10.3

Для фиксации Б/м COMFORT просверлите отверстия в направляющих под стопорную планку (сверло Ø4 мм) и закрепите её заклёпками.

Стопорные штифты каждой секции должны входить в отверстие в стопорной плите.

В конце установки стопорных планок необходимо произвести фиксацию самой большой или маленькой секции в конце направляющих, см. рисунок №10.3, в месте парковочной зоны. Эти стопорные плиты позволяют избежать высвобождения секций из парковочных зон.



Рис. 10.4а



Рис. 10.4б

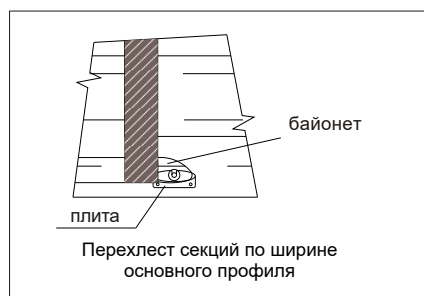

Рис. 10.4в

10А. ЭЛЕМЕНТЫ БАЙОНЕТНОГО МЕХАНИЗМА с замком - COMFORT 3/3

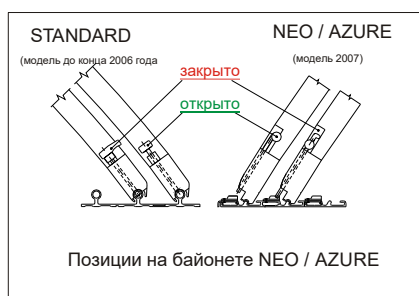
Стопорные планки

Установите все секции чтобы бассейн был закрыт. Убедитесь что все элементы перекрывают друг друга по ширине основного профиля, отметьте положение стопорных штифтов, см. рисунки №10.2 - 10.3 на странице № 17.

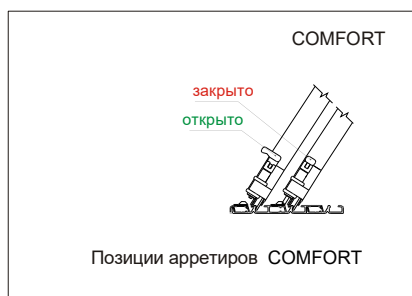
Б/м защищают павильон от произвольного передвижения при ветреной погоде, а также дополнительно защищают бассейн, предотвращая проникновение посторонних лиц.

Комбинации замков и байонетов указаны в производственной документации, где указаны тип и система запираения. **Сведения о типах см. в приложении.**



Рис. 10.5а



Рис. 10.5б



Рис. 10.5в

Регулировка замков

Замки снабжены универсальной длиной штифта, которую необходимо регулировать на месте монтажа.

На рис. 10.6а 10.6г показана рекомендуемая процедура фиксации байонета и сверления отверстия для штифта замка, которая входит в рельс, когда находится в закрытом положении, см. рис. 10.7 вид поперечного сечения защелки в рельсе.



Рис. 10.6а



Рис. 10.6б



Рис. 10.6в



Рис. 10.6г



Рис. 10.7

10В. ЭЛЕМЕНТЫ БАЙОНЕТНОГО МЕХАНИЗМА - NEO 1/2

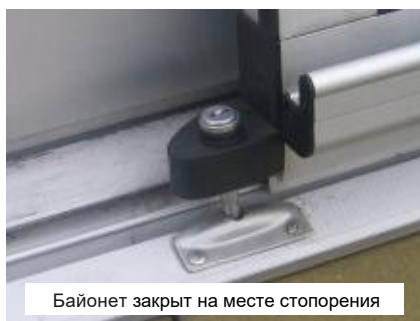
Процедуры использования системы блокировки NEO

Блокировка срабатывает, когда рычаг блокировки зафиксирован в нижнем положении - ЗАКРЫТО. Процедура показана на рис. 10.8а - 10.8в

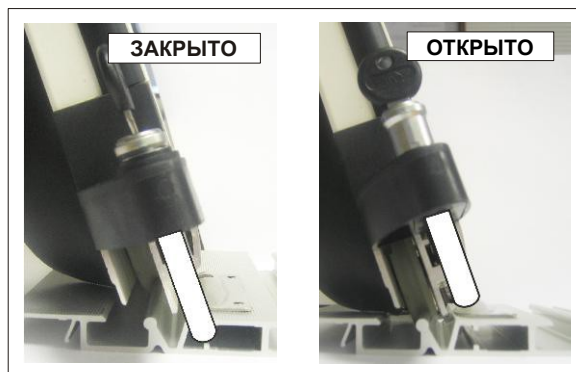
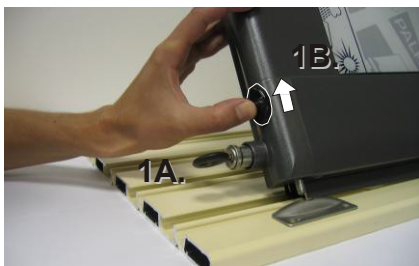

1А. Рычаг находится в нижнем положении, с открытым замком.
1В. Переместите рычаг вверх в верхнее положение

Рис. 10.8а

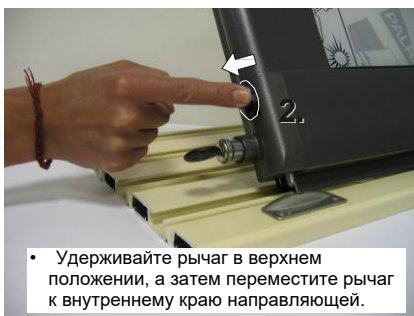

- Удерживайте рычаг в верхнем положении, а затем переместите рычаг к внутреннему краю направляющей.

Рис. 10.8б

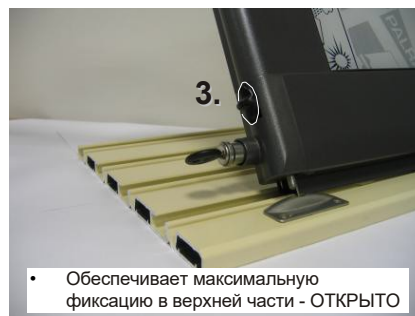

- Обеспечивает максимальную фиксацию в верхней части - ОТКРЫТО

Рис. 10.8в

Регулировка байонетного механизма AZURE / NEO

Б/м поставляются с универсальной длиной штифта, которая должна быть при сборке отрегулирована путем вытягивания штифта плоскогубцами до нужной длины - см. подробную иллюстрирующую регулировку, рис. 10.9а - 10.9б

Процедура установки стопорной плиты AZURE / NEO аналогична главе 10А, см. предыдущую страницу.



Регулировка штифта байонета NEO
С помощью плоскогубцев (1) возьмитесь за штифт и, при необходимости, потяните вверх 2А или в низ 2В, чтобы получить нужные параметры.

БОЛЕЕ ТОЧНЫЙ ПОДХОД К РЕГУЛИРОВКЕ на стр. 20 (фото) !!!

Рис. 10.9а



Рис. 10.9б

10Б. ЭЛЕМЕНТЫ БАЙОНЕТНОГО МЕХАНИЗМА - NEO 2/2

БОЛЕЕ ТОЧНЫЙ ПОДХОД К РЕГУЛИРОВКЕ NEO

Б/м поставляются с универсальной длиной штифта, которая при сборке должна быть отрегулирована путем вытягивания плоскогубцами на нужную длину, после откручивания винта (см. деталь D) - другую инструкцию см. фото детали регулировки Рис. 10.10а - 10.10г

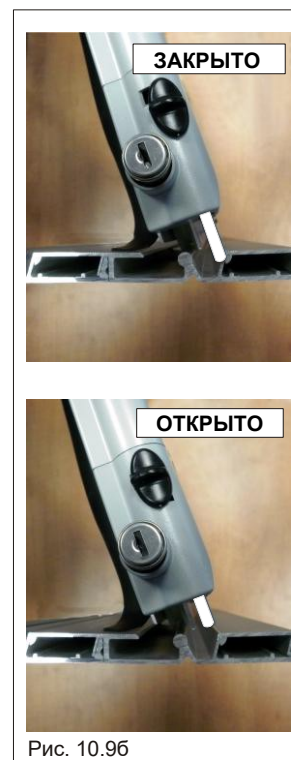

Рис. 10.10а

БАЙОНЕТНЫЙ МЕХАНИЗМ - NEO

- A.) Верхняя крышка
- B.) Ручка управления
- C.) Нижняя пластина
- D.) Винт

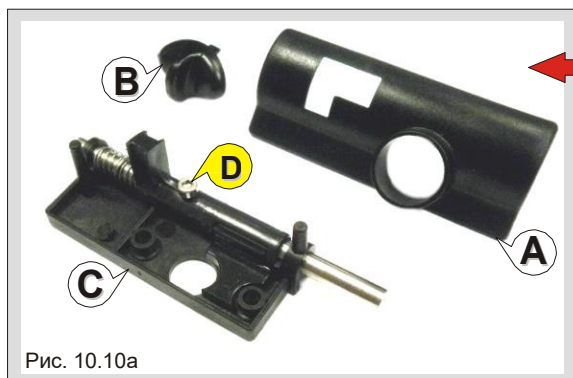

Рис. 10.10б



Рис. 10.10в

Регулировка штифта байонета NEO

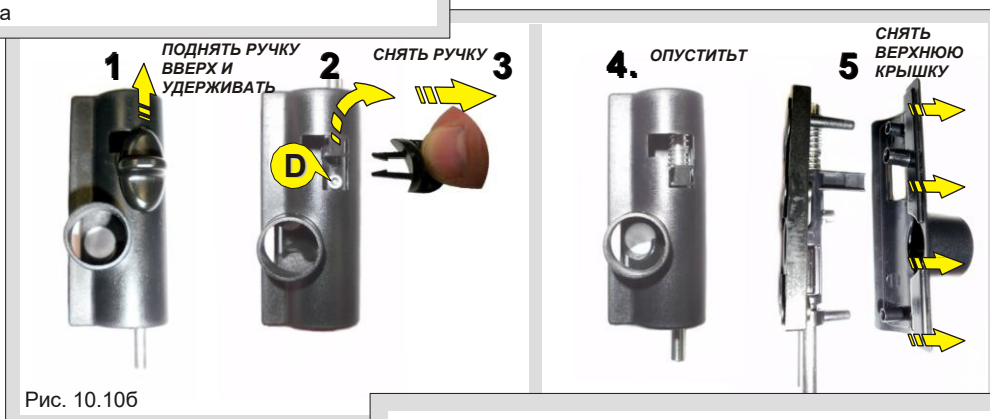
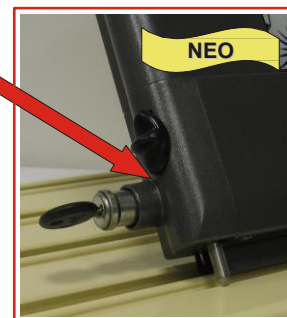
С помощью плоскогубцев (1) возьмитесь за штифт и, при необходимости, потяните вверх 2А или в низ 2В, чтобы получить параметры, аналогичные рис. 10.8б

ЗАТЯНУТЬ ВИНТ И СОБРАТЬ БАЙОНЕТ, !!!

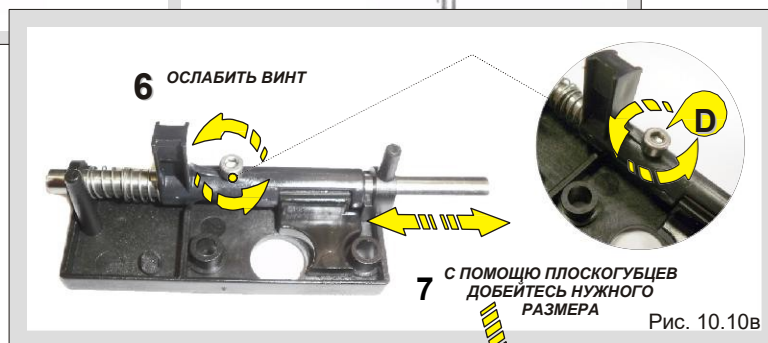

Рис. 10.10г

11. КОМПОНЕНТЫ ФИКСАЦИИ торцевых стен и распашной двери

Стопорные элементы защищают павильон от незапланированного передвижения в непогоду при сильном ветре.

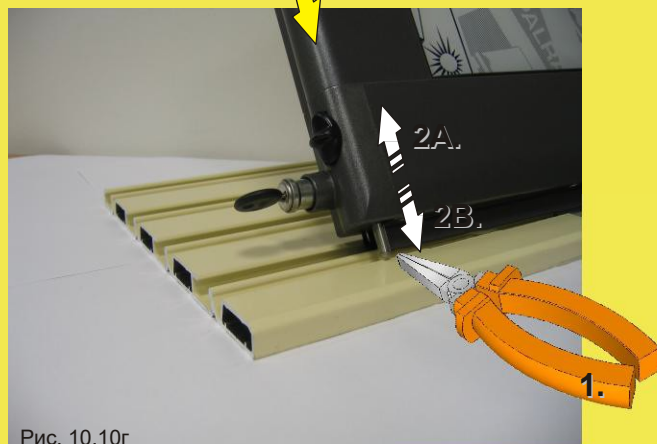
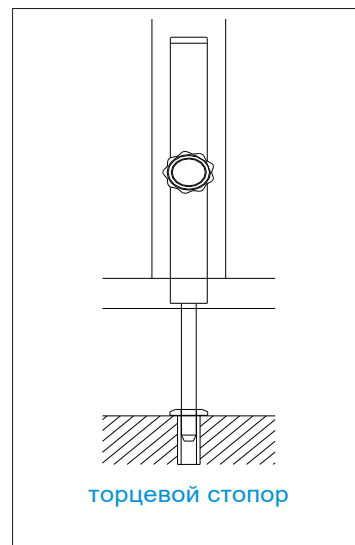
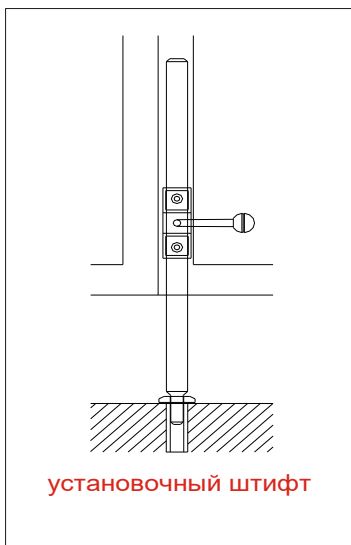

Стопор торцевых стен

Торцевые фиксаторы (изогнутый крепежный штифт или установочный штифт) фиксируются заклепками (сверло $\varnothing 4$ мм), с сезона 2007 года используется более новый торцевой фиксатор, фиксируется винтами 4,8x32мм.

Просверлите отверстие $\varnothing 15$ мм в основании и вставьте пластиковую втулку. Расстояние между стопорами зависит от конструкции торцевой стенки. **Порядок сверления см. рис. № 11.1 - 11.1з.**

Для изогнутого крепежного штифта и установочного штифта используется втулка с внутренним диаметром 8мм. Для торцевого фиксатора используется втулка с внутренним диаметром 10мм.

Монтаж изогнутого крепежного, установочного штифта и торцевого стопора



Рис. 11.1



Рис. 11.1а



Рис. 11.1б

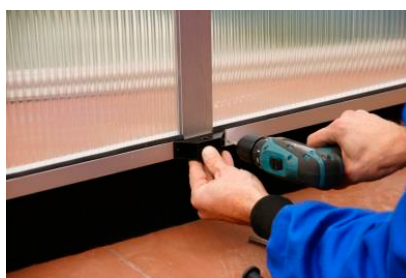

Рис. 11.1в



Рис. 11.1г



Рис. 11.1д

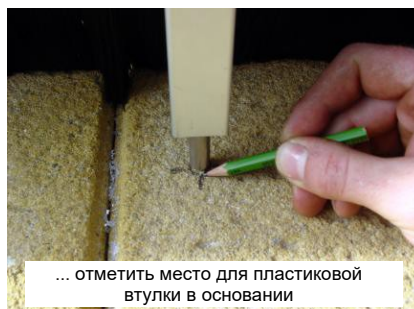

Просверлить отверстие
(как можно точнее)

Рис. 11.1е



Установка втулки в отверстие и
проверка функции фиксации торца

Рис. 11.1ж



Стопор приводится в рабочее
(нижнее) положение

Рис. 11.1з

Монтаж дверного фиксатора на открытие

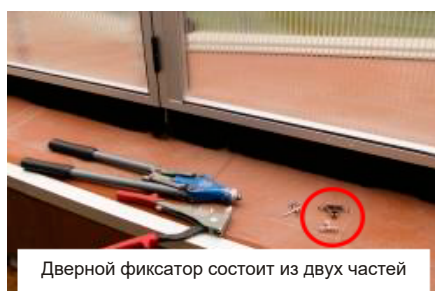

Дверной фиксатор состоит из двух частей

Рис. 11.2



Основная часть крепится к Т/с стенке
Отмечаем положение так, что бы ручка
двери не доставала до Т/с

Рис. 11.2а



Сверлим отверстия Ø4мм под клёпки

Рис. 11.2б



Рис. 11.2в



Вставляем ответную часть и
открываем дверь до упора,
что бы отметить положение
ответной части.

Рис. 11.2г

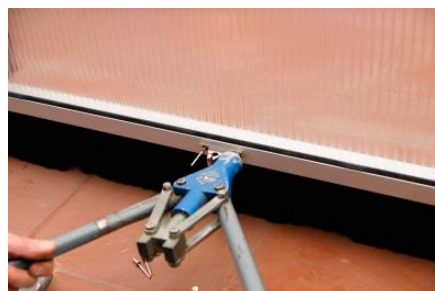

Сверлим и приклепываем ответную часть

Рис. 11.2д



Рис. 11.2е



Рис. 11.2ж

При перемещении секции с открытой дверью необходимо использовать фиксатор двери.

12. ЗАВЕРШЕНИЕ МОНТАЖА

Для облегчения перемещения элементов очистите все X/п. Проверьте работоспособность всех частей и всего павильона, после чего снимите защитную пленку с поликарбоната. Уберите место сборки, и восстановите все препятствия, которые нужно было убрать перед манипуляцией с элементами, см. рисунок № 12.1 - 12.6.

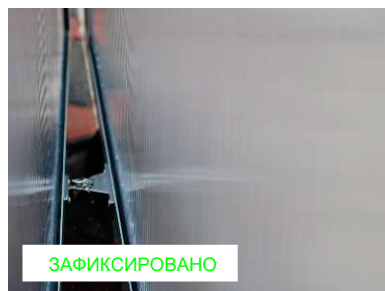
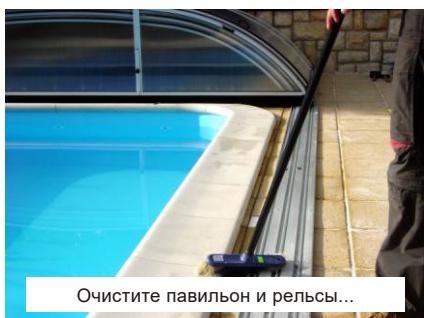

Очистите павильон и рельсы...

Рис. 12.1



... проверьте работоспособность павильона

Рис. 12.2

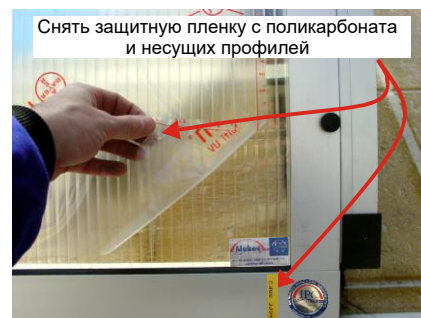

Снять защитную пленку с поликарбоната и несущих профилей

Рис. 12.3



Убрать место монтажа ...

Рис. 12.4



... восстановить все препятствия

Рис. 12.5



Оформить документы по передаче

Рис. 12.6

13. ОФОРМЛЕНИЕ ДОКУМЕНТОВ

Перед окончательной передачей необходимо заполнить некоторые данные о транспортировке и сборке. Эти данные предоставлены в акте приёмки-сдачи (рисунок № 13.3), заполняется представителями компании. Клиент подтверждает получение своей подписью в акте (рисунок № 13.3) и гарантийном талоне (рисунок № 13.2) часть которого забирает поставщик.



Рис. 13.1



... также предоставляется гарантийный талон (укажите модель и заводской номер)

Рис. 13.2

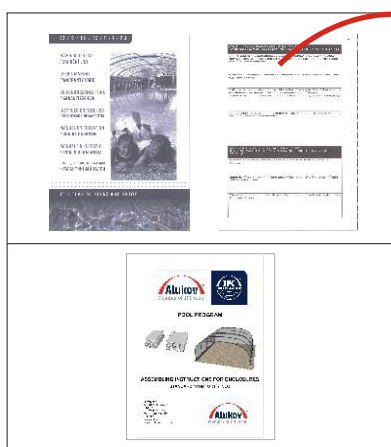
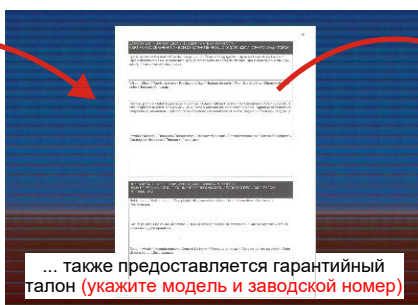

Конец монтажа

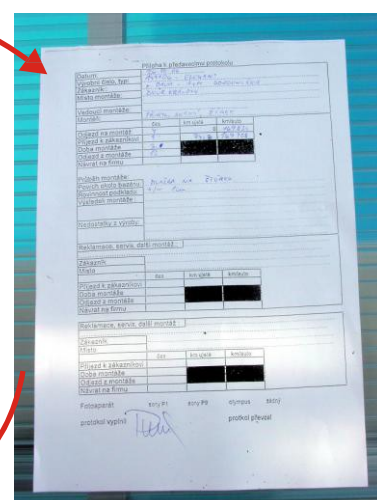

Рис. 13.3

1. Акт выполненных работ, руководство по эксплуатации, гарантийный талон.
2. Инструкции по сборке

Рис. 13.1